

Akustik aus geblähtem Glasgranulat Wandverkleidungen

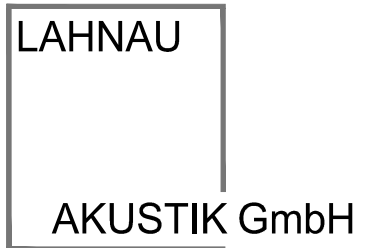

Montagesystem mit Wandprofilen

LAHNAU AKUSTIK GmbH
Dr.-Hans-Wilhelmi-Weg 1
D - 35633 Lahnau
Tel.: +49(0)6441 / 601-0
Fax :+49(0)6441 / 601-254
www.lahnau-akustik.de

Übersicht

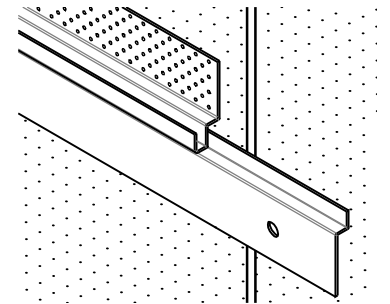
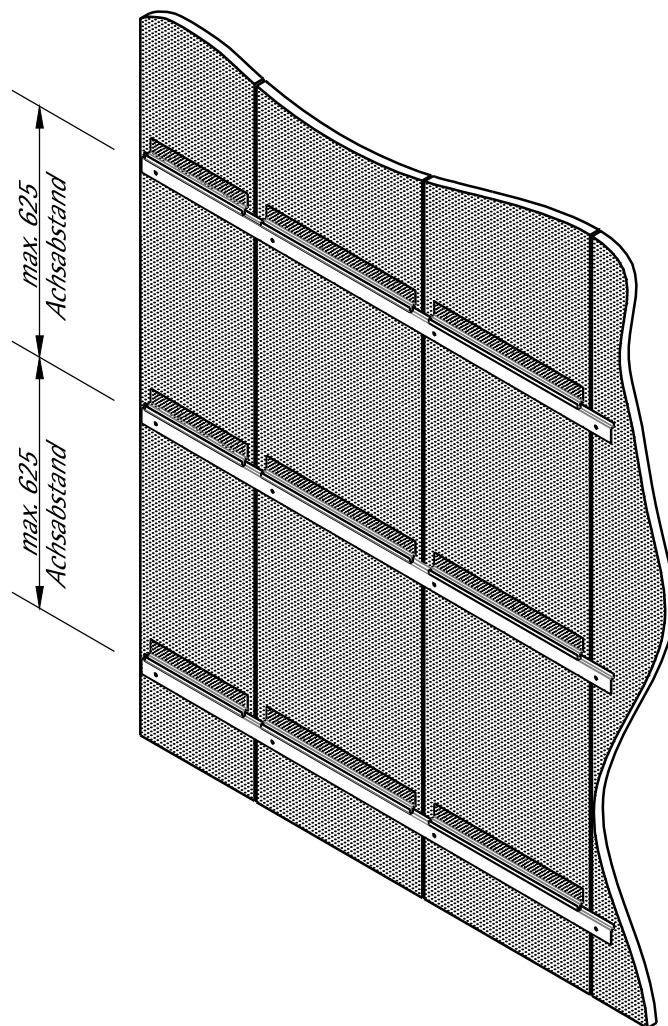

Fugendetails

- offen

- mit Abstandsnoppe

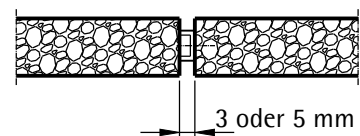
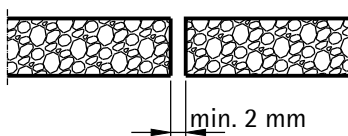

Akustik aus geblähtem Glasgranulat Wandverkleidungen



Montagesystem mit Wandprofilen

LAHNAU AKUSTIK GmbH
Dr.-Hans-Wilhelmi-Weg 1
D - 35633 Lahnau
Tel.: +49(0)6441 / 601-0
Fax :+49(0)6441 / 601-254
www.lahnau-akustik.de

Vertikalschnitt

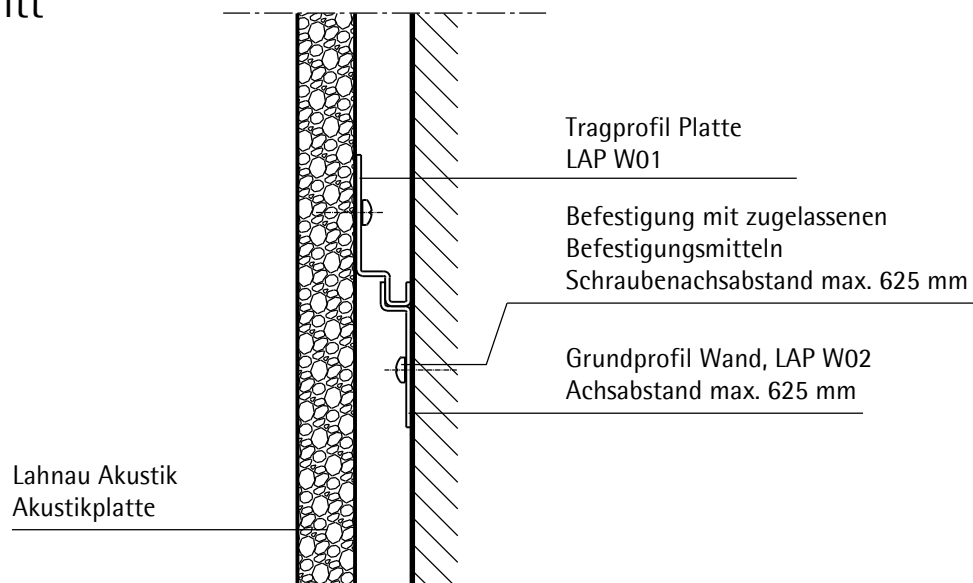

Horizontalschnitt

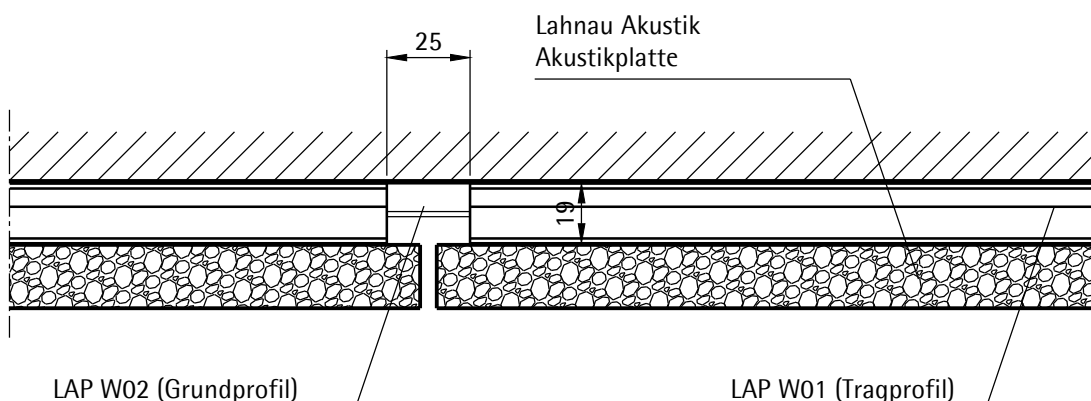

Die Befestigung der Tragprofile erfolgt gem. Werksvorschrift Seite G 111.06

Akustik aus geblähtem Glasgranulat Wandverkleidungen



Montagesystem mit Wandprofilen

LAHNAU AKUSTIK GmbH
Dr.-Hans-Wilhelmi-Weg 1
D - 35633 Lahnau
Tel.: +49(0)6441 / 601-0
Fax :+49(0)6441 / 601-254
www.lahnau-akustik.de

Vertikalschnitt - Sockelbereich

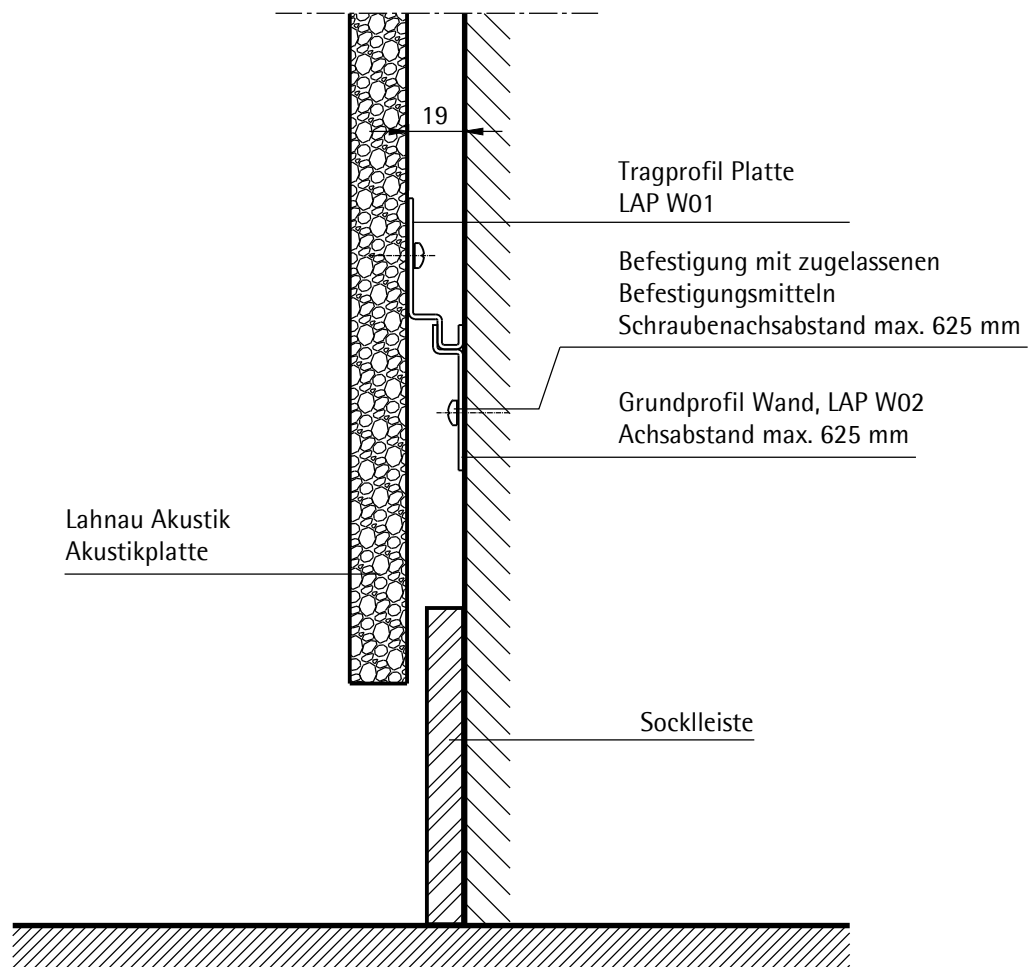

Die Befestigung der Tragprofile erfolgt gem. Werkvorschrift Seite G 111.06

Akustik aus geblähtem Glasgranulat Wandverkleidungen



Montagesystem mit Wandprofilen

LAHNAU AKUSTIK GmbH
Dr.-Hans-Wilhelmi-Weg 1
D - 35633 Lahnau
Tel.: +49(0)6441 / 601-0
Fax :+49(0)6441 / 601-254
www.lahnau-akustik.de

Horizontalschnitt - Innenecke

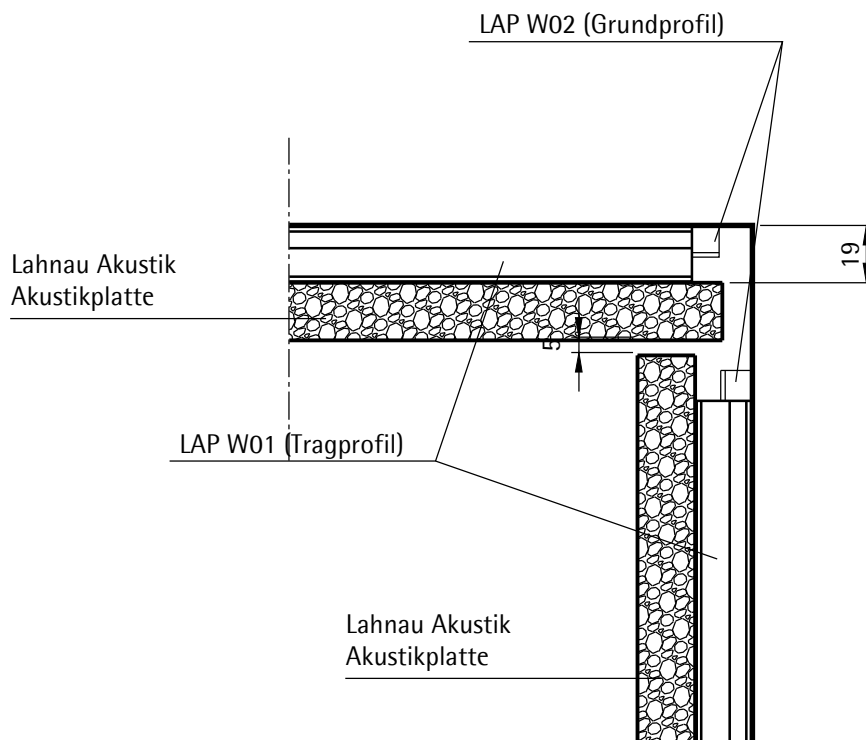

Die Befestigung der Tragprofile erfolgt gem. Werksvorschrift Seite G 111.06

Akustik aus geblähtem Glasgranulat Wandverkleidungen



Montagesystem mit Wandprofilen

LAHNAU AKUSTIK GmbH
Dr.-Hans-Wilhelmi-Weg 1
D - 35633 Lahnau
Tel.: +49(0)6441 / 601-0
Fax :+49(0)6441 / 601-254
www.lahnau-akustik.de

Horizontalschnitt - Aussenecke

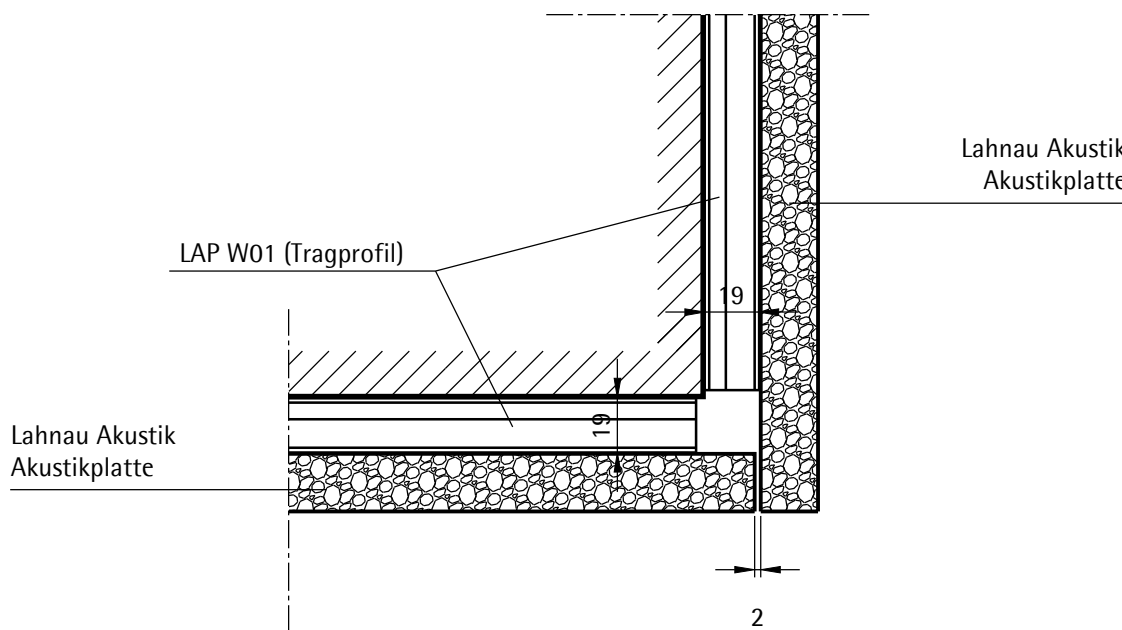

Die Befestigung der Tragprofile erfolgt gem. Werksvorschrift Seite G 111.06

Akustik aus geblähtem Glasgranulat Wandverkleidungen

LAHNAU

AKUSTIK GmbH

Montagesystem mit Wandprofilen

LAHNAU AKUSTIK GmbH
Dr.-Hans-Wilhelmi-Weg 1
D - 35633 Lahnau
Tel.: +49(0)6441 / 601-0
Fax :+49(0)6441 / 601-254
www.lahnau-akustik.de

Befestigung der Tragprofile

Mikropor G
Mikropor GT
Mikropor G Patina
Imagio G Design
Imagio G Holz
Imagio G A2 im Verbund
A₂coustic
A₂irglass

Die Profile sind mit PU-Kleber (z. B. Dorus-PU 300) auf der Plattenrückseite aufzukleben. Unbedingt ist die Temperatur, Topfzeit und Lagerung des Klebers zu beachten. Das aufzubringende Profil darf keinen überstehenden Grat zur Auflagerfläche und weder verbogen, noch geknickt sein.

Die Tragprofile sind bis zur Aushärtung des Klebers zu fixieren und dürfen erst nach der vorgeschriebenen Abbindezeit belastet werden.